











Руководство по эксплуатации насосов для перекачивания топлива и технических жидкостей моделей:

DP-50, DEP-1702P, DP-14, DP-14S, DEP-1504-3V, DP-101A, DP-07EA, DEP-1603-12V, DP-15, DP-16-1N, DEP-1504-12V, DEP-1403-20V, DEP-1702, DP-55, DP-20, DP-25, DEP-1403T, TI-901.

Благодарим Вас за покупку изделия нашей марки!

Мы гарантируем Вам высокое качество и долгий срок службы нашего изделия. Приобретенное Вами изделие может иметь несущественные отличия от параметров, указанных в данном руководстве по эксплуатации, не ухудшающие его технические данные.

Внешний вид насосов:

 <p>DP-50</p>	 <p>DEP-1702P</p>	 <p>DP-14</p>
 <p>DP-14S</p>	 <p>DEP-1504-3V</p>	 <p>DP-101A</p>
 <p>DP-07EA</p>	 <p>DEP-1603-12V</p>	 <p>DP-15</p>



DP-16-1N



DEP-1504-12V



DEP-1403-20V



DEP-1702

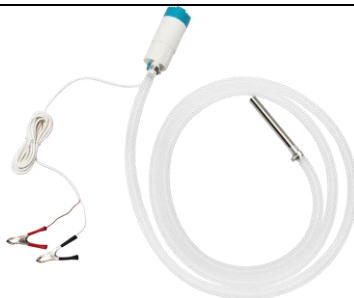

DP-55



DP-20



DP-25



DEP-1403T



TI-901

Содержание.

1. Введение.	Стр. 3
2. Предназначение.	Стр. 3-4
3. Комплектация.	Стр. 4
3.1. Изображения некоторых комплектующих.	Стр. 4
4. Технические характеристики.	Стр. 5
5. Схемы устройства насосов.	Стр. 5-8
6. Подготовка к работе и ввод в эксплуатацию.	Стр. 8-18
7. Меры предосторожности.	Стр. 18-19
8. Хранение.	Стр. 19
9. Гарантийные обязательства.	Стр. 19-20
10. Рекламный проспект.	Стр. 21
11. Гарантийный талон.	Стр. 22

1. Введение.

Мы уделяем особое внимание безопасности реализуемой продукции. Заботясь о покупателях, мы стремимся сочетать высокое качество и абсолютную безопасность используемых при производстве материалов. Пожалуйста, обратите Ваше внимание на то, что эффективная и безопасная работа, а также надлежащее техническое обслуживание изделия возможно только после внимательного изучения Вами данного «Руководства по эксплуатации». При покупке изделия, рекомендуем Вам проверить комплектность поставки и отсутствие возможных повреждений, возникших при транспортировке или хранении на складе продавца. При этом указанные в данном руководстве принадлежности не в обязательном порядке могут входить в комплект поставки. Проверьте также наличие и заполнение гарантийного талона, дающего право на бесплатное устранение заводских дефектов в гарантийный период. **На гарантийном талоне обязательно должны присутствовать: дата продажи, индивидуальный номер изделия (при его наличии), печать (при её наличии) и разборчивая подпись продавца.**

2. Предназначение.

Данные насосы предназначены для перекачивания различных жидкостей. Насосы моделей DP-14, DP-15, DP-16-1N, DP-50, DP-20, DP-25, TI-901 предназначены для перекачивания керосина, дизельного топлива, бензина, не питьевой воды, легких масел, химических инсектицидов, мыла, моющих средств, мягких кислот, антифриза, жидкого воска и т. д. Насос модели DP-14S предназначен для перекачивания бензина, дизельного топлива, керосина, не питьевой воды, толуола, растворителя, азотной (35%), соляной (35%), серной (35%), уксусной кислоты (35%) и т. д. Насосы DEP-1504-12V, DEP-1603-12V, DEP-1504-3V предназначены для перекачивания бензина, дизельного топлива, керосина, жидкости для нейтрализации вреда от дизельного выхлопа и омывания лобового стекла, не питьевой воды, антифриза, мягких моющих средств, сельскохозяйственной химии, легких масел и т. д. Насос модели DEP-1403T предназначен для перекачивания дизельного топлива, керосина, жидкости для нейтрализации вреда от дизельного выхлопа и омывания лобового стекла, не питьевой воды, антифриза, сельскохозяйственной химии, легких масел и т. д. Насос модели DEP-1702 предназначен для перекачивания бензина, дизельного топлива, керосина, жидкости для дизельного выхлопа и омывания лобового стекла, воды (**не питьевой**), антифриза, мягких моющих средств, сельскохозяйственной химии и т. д.

Насосы моделей DEP-1403-20V, DEP-1702P предназначены для перекачивания моторного, гидравлического и смазочного масел, дизельного топлива, жидкости для нейтрализации вреда от дизельного выхлопа и омывания лобового стекла, керосина, не питьевой воды, антифриза, мягких моющих средств, сельскохозяйственной химии, легких масел (макс. 100сСт) и т. д. Насосы моделей DP-07EA, DP-101A предназначены для перекачивания бензина, керосина, дизельного топлива, легких масел, не питьевой воды и т. д.

Насос модели DP-55 предназначен для перекачивания керосина, дизельного топлива, светлого масла, различных химикатов, пресной, не питьевой чистой и грязной воды и т. д.

Все насосы, кроме модели DP-14S, запрещается использовать для перекачивания жидкости с температурой выше +40°C, а также ацетона, бензола, крезола, этила, фенола, метилэтила, концентрированного едкого натрия, азотной, соляной и серой кислот, растворителей и т. д. Насос DP-14S можно использовать для перекачивания растворителей.

3. Комплектация:

Насос в сборе – 1 шт.;

Провод с зажимами типа «крокодил» – 1 шт. (для моделей DEP-1504-12V, DEP-1603-12V, DEP-1403T);

Сетевой адаптер переменного/постоянного тока – 1 шт. (для моделей DEP-1504-12V, DEP-1603-12V, DEP-1403T, DEP-1403-20V, DEP-1702, DEP-1702P);

Разбрызгивающая лейка – 1 шт. (для моделей DEP-1504-12V, DEP-1603-12V, DEP-1504-3V);

Фильтр – 1 шт. (для моделей DEP-1504-12V, DEP-1603-12V, DEP-1403T, DEP-1504-3V);

Хомут – 1 шт. (для модели DEP-1603-12V), 2 шт. (для модели DP-55);

Адаптер - 1 шт. (для моделей DEP-1403T, DEP-1403-20V, DEP-1702), 3 шт.

(для моделей DP-101A, DP-16-1N); Крышка для емкости – 1 шт. (для модели DEP-1702P); Руководство по эксплуатации – 1 шт.;

Упаковка – 1шт. ***Производитель оставляет за собой право изменять вышеуказанную комплектацию.**

3.1. Изображения некоторых комплектующих.

Изображение	Наименование
	Провод с зажимами типа «крокодил» (для моделей DEP-1504-12V, DEP-1603-12V).
	Сетевой адаптер переменного/постоянного тока (для моделей DEP-1504-12V, DEP-1603-12V).
	Разбрызгивающая лейка (для моделей DEP-1504-12V, DEP-1603-12V, DEP-1504-3V).
	Фильтр (для моделей DEP-1504-12V, DEP-1603-12V, DEP-1504-3V).
	Адаптер (для моделей DEP-1403T, DEP-1403-20V).
	Адаптеры (для моделей DP-101A, DP-16-1N).

4. Технические характеристики.

Модель/ Параметры	Производительность, л/мин	Питание	Общая длина, мм	Длина всасывающей трубки, мм	Длина раздаточного шланга, мм
DP-50	4	-	1823	-	-
DEP-1702P	4 (моторное масло 20°C 5W30), 16 (вода)	12-16В постоянного тока/220В переменного тока	833	420-575	1000
DP-14, DP-14S	7	-	530	385	540
DEP-1504-3V	9	3В постоянного тока или батарейки типа D	670	467	1000
DP-101A	9	3В постоянного тока или батарейки типа AA	535	460	715
DP-07EA	10	3В постоянного тока или батарейки типа D	592	385	605
DEP-1603-12V	11	12-20В постоянного тока или 220В переменного тока	-	-	3000
DP-15	12	-	610	425	660
DP-16-1N	12	-	650	425	660
DEP-1504-12V	12	12В постоянного тока или 220В переменного тока	670	467	2500
DEP-1403-20V	16 (моторное масло 20°C 5W30), 27 (вода)	20В постоянного тока/220В переменного тока	1110	850-865	2000
DEP-1702	17 (вода)	12-14,8В постоянного тока/220В переменного тока	1123	575-865	2000
DP-55	17	12В постоянного тока	-	3000	-
DP-20	17,5	-	1125	875	1200
DP-25	18,5	-	1190	850	1200
DEP-1403T	19 (вода)	12-20В постоянного тока/220В переменного тока	1110	850- 1245	2000
TI-901	21	-	1150	850	1200

Внимание! Производитель имеет право изменять вышеуказанные технические характеристики в целях улучшения эксплуатационных характеристик изделия.

5. Схемы устройства насосов.

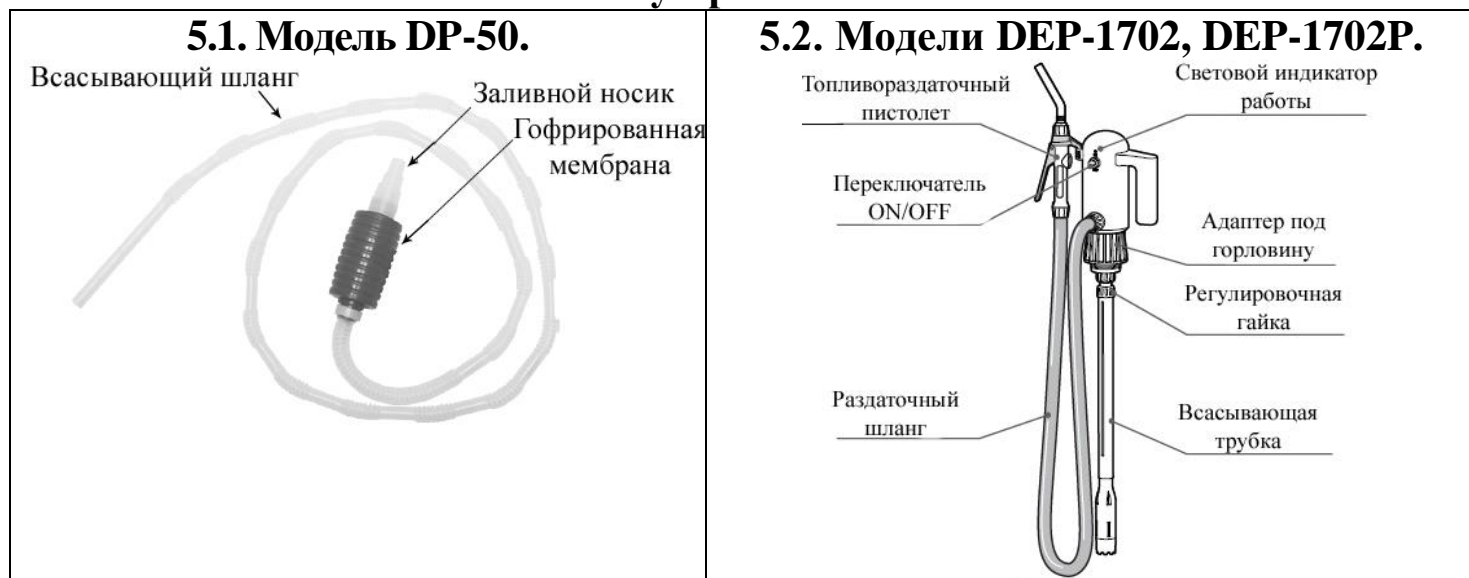

5.3. Модель DP-14.



5.4. Модель DP-14S.



5.5. Модель DEP-1504-3V.

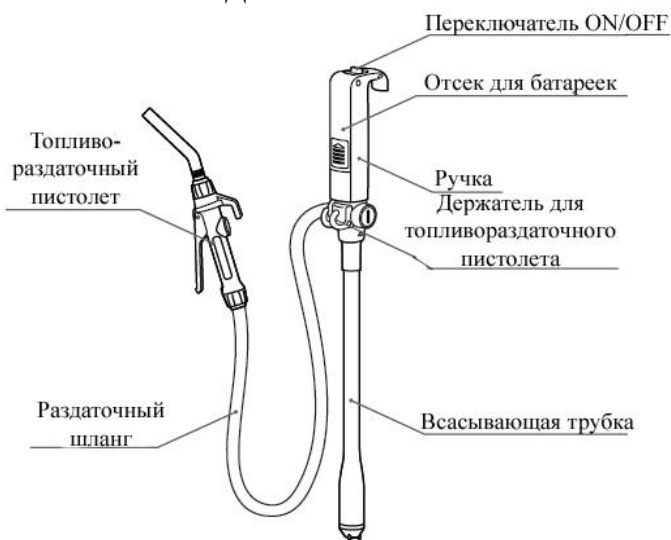

5.6. Модель DP-101A.

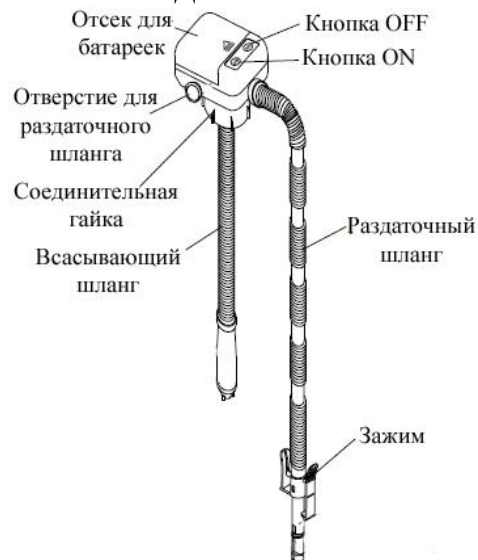

5.7. Модель DP-07EA.



5.8. Модель DEP-1603-12V.

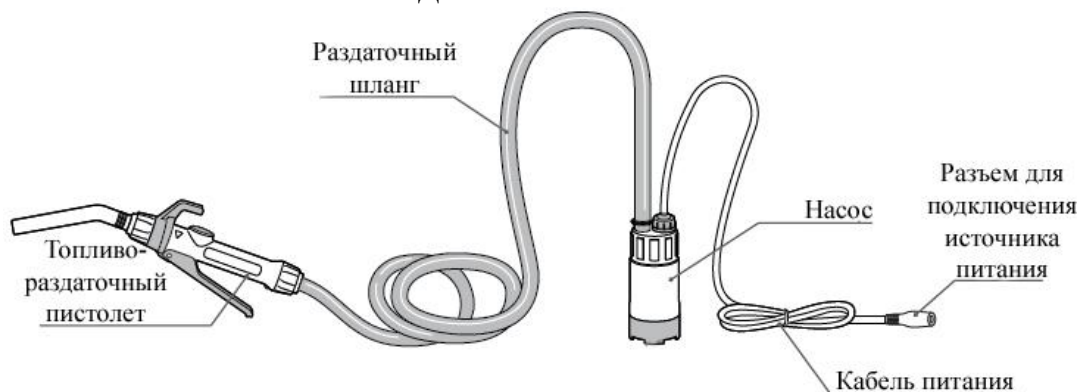

5.9. Модель DP-15.



5.10. Модель DP-16-1N.



5.11. Модель DEP-1504-12V.

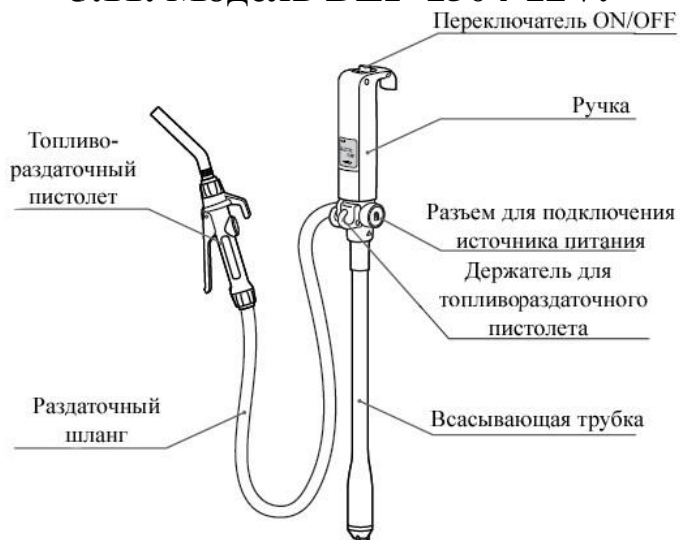

5.12. Модель DEP-1403-20V.

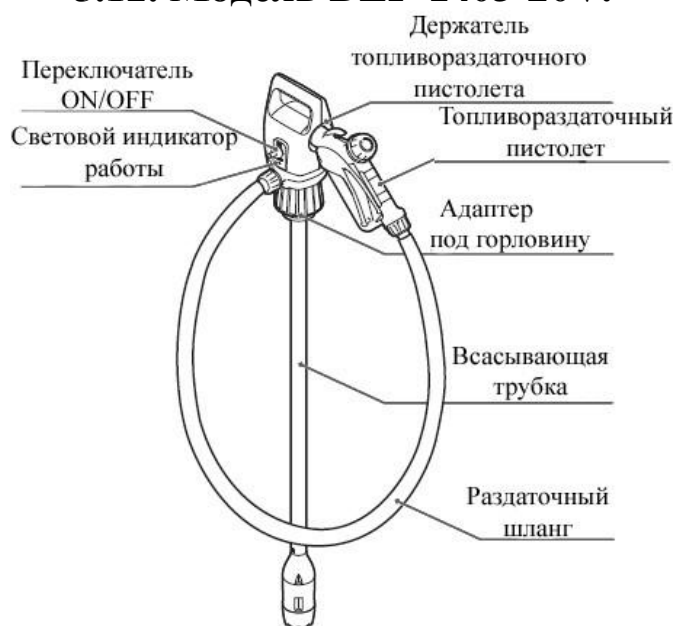

5.13. Модель DP-55.

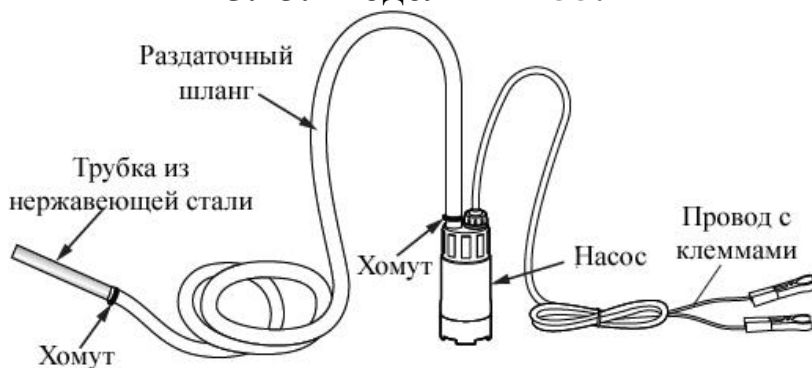

5.14. Модель DP-20.



5.15. Модель DP-25.



5.16. Модель DEP-1403T.

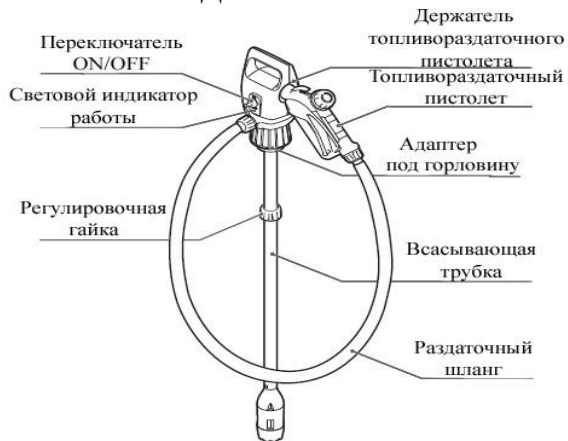

5.17. Модель TI-901.



6. Подготовка к работе и ввод в эксплуатацию.

6.1. Модель DP-50.

1. Поместите всасывающий шланг в емкость, из которой будет перекачиваться жидкость.
2. Вставьте заливной носик в емкость, куда необходимо перекачивать жидкость (смотрите рисунки 1 и 2 ниже).
3. Запустите работу насоса, сжав несколько раз гофрированную мембрану (смотрите рисунок 3 ниже). Насос будет работать автоматически до тех пор, пока уровень жидкости в емкости, из которой производится перекачивание, будет выше конца заливного носика.



Рисунок 1



Рисунок 2



Рисунок 3

4. Чтобы прекратить перекачивание, плавно достаньте всасывающий шланг из емкости и слейте из него возможные остатки жидкости.

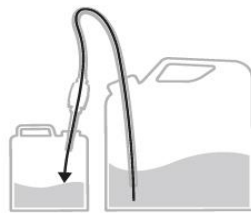
6.2. Модели DEP-1702P, DEP-1702.

1. Для насоса DEP-1702P накройте крышкой (входит в комплект поставки) емкость, из которой будет перекачиваться жидкость, и зафиксируйте крышку тремя болтами (смотрите рисунок 4 ниже).
2. С помощью регулировочной гайки отрегулируйте длину всасывающей телескопической трубки и опустите ее в емкость (смотрите рисунок 5 ниже).



Рисунок 4



Рисунок 5 (DEP-1702P)

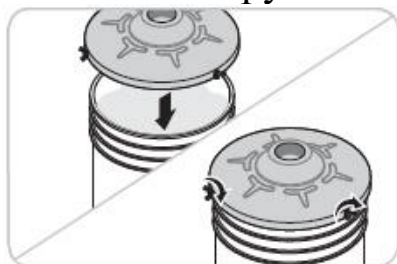

Рисунок 6 (DEP-1702P)

3. Затяните адаптер на горловине и подключите к насосу источник питания (смотрите рисунок 6 ниже). **Внимание!** Подключение к сети переменного тока необходимо производить с помощью сетевого адаптера переменного/постоянного тока.

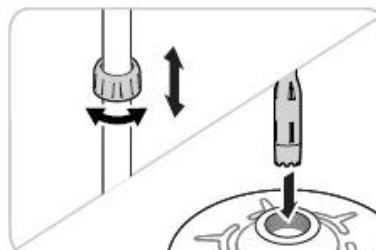
Рисунок 6 (DEP-1702P)

4. Извлеките топливораздаточный пистолет из держателя и поместите его в емкость, куда необходимо перекачивать жидкость (смотрите рисунки 7 и 8 ниже).

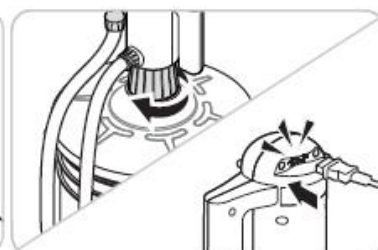

Рисунок 7



Рисунок 8

5. Установите переключатель в верхнее положение «ON» (ВКЛ.) (смотрите рисунок 9 ниже).

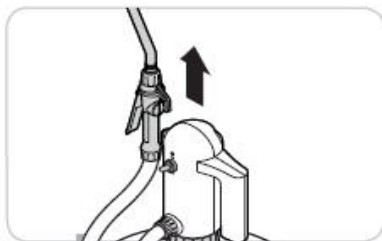

Рисунок 9

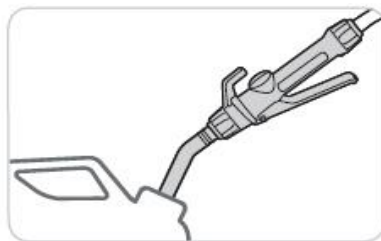
6. Для начала работы нажмите на рычаг пистолета и отпустите его по окончании перекачивания (смотрите рисунки 10 и 11 ниже).



Рисунок 10

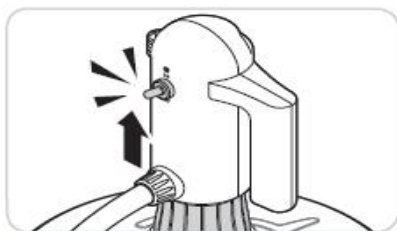

Рисунок 11

7. Установите переключатель в нижнее положение «OFF» (ВЫКЛ.) (смотрите рисунок 12 ниже).

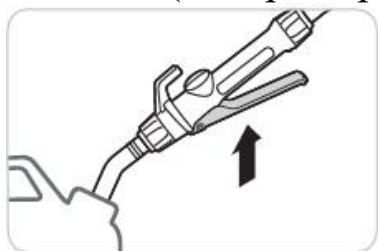

Рисунок 12

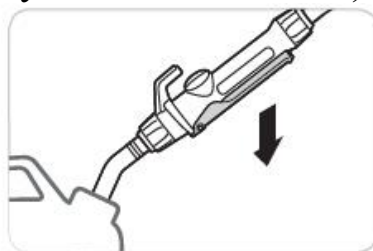
8. Повторно нажмите на рычаг пистолета и поднимите его (смотрите рисунки 13 и 14 ниже). Оставшаяся в шланге жидкость стечет обратно в емкость.



Рисунок 13



Рисунок 14

(на примере модели DEP-1702P)

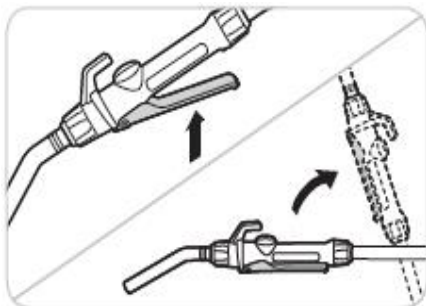
9. Поместите пистолет в держатель для топливораздаточного пистолета (смотрите рисунок 15 ниже).

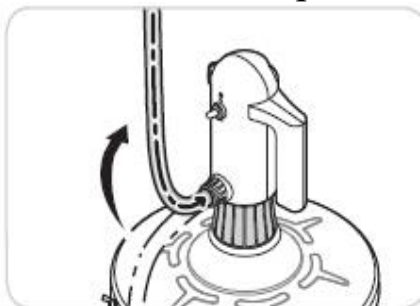

Рисунок 15 (на примере модели DEP-1702P)

Внимание! Время непрерывной работы насоса модели DEP-1702P - 5 минут с перерывом 5 минут. Время непрерывной работы насоса модели DEP-1702 - 15 минут с перерывом 30 минут.

6.3. Модели DP-14, DP-14S, DP-15.

1. Поместите всасывающую трубку в емкость, из которой будет производиться перекачивание жидкости.
2. Опустите раздаточный шланг в емкость, куда необходимо перекачивать жидкость.
3. Должным образом затяните крышку воздушного клапана, поворачивая ее по часовой стрелке, чтобы закрыть (кроме насоса модели DP-15).
4. Запустите работу насоса, сжав несколько раз гофрированную мембрану (смотрите рисунок 16 ниже). Насос будет работать автоматически до тех пор, пока уровень жидкости в емкости, из которой производится перекачивание, выше уровня жидкости в емкости, куда перекачивается.
5. Остановите насос прежде, чем емкость, куда производится перекачивание, полностью заполнится, повернув у моделей DP-14, DP-14S крышку воздушного клапана против часовой стрелки (смотрите рисунок 17 ниже), а у модели DP-15, нажав и держа несколько секунд кнопку остановки (смотрите рисунок 18 ниже). Плавно достаньте раздаточный шланг из емкости и слейте из него возможные остатки жидкости.



Рисунок 16



Рисунок 17



Рисунок 18

6. Извлеките всасывающую трубку из емкости и поместите конец раздаточного шланга в специальный зажим на корпусе насоса.

6.4. Модель DEP-1504-3V.

1. Откройте крышку отсека для батареек, сдвинув ее вверх, и проверьте полярность контактов (смотрите рисунки 19 и 20 ниже).

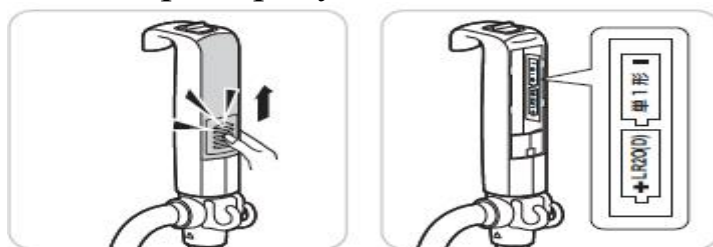

2. Установите в отсек две батарейки типа D в соответствии с полярностью (не входят в комплект поставки) и закройте отсек для батареек (смотрите рисунок 21 ниже). Либо подсоедините насос к источнику питания постоянного тока 3В.



Рисунок 21



Рисунок 22

3. Опустите всасывающую трубку в емкость, из которой будет перекачиваться жидкость, а топливозаправочный пистолет – в емкость, куда необходимо перекачивать жидкость.

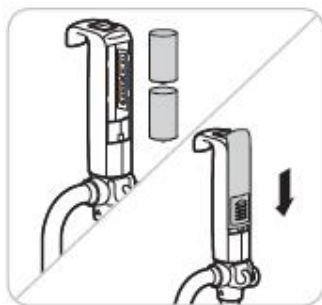
4. Установите переключатель в положение «ON» (ВКЛ.) (смотрите рисунок 22 выше).

5. Для начала работы насоса нажмите на рычаг пистолета и отпустите его по окончании перекачивания (смотрите рисунки 23 и 24 ниже).



Рисунок 23



Рисунок 24

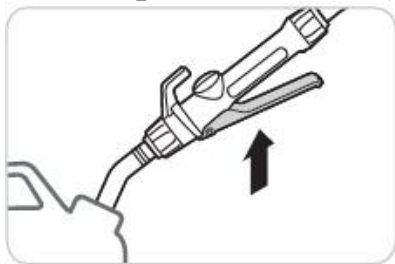

Рисунок 25

6. Установите переключатель в положение «OFF» (ВЫКЛ.) (смотрите рисунок 25 выше).

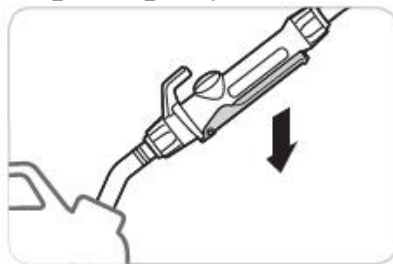
7. Повторно нажмите на рычаг пистолета и поднимите его. Оставшаяся в шланге жидкость стечет обратно в емкость.

8. Поместите пистолет в держатель для топливоподдаточного пистолета.

Рычаг пистолета данной модели можно использовать двумя различными способами:

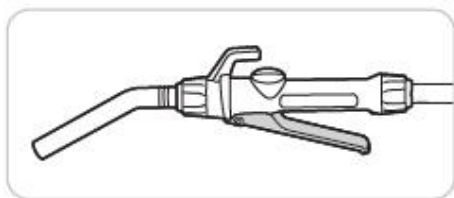

Способ №1

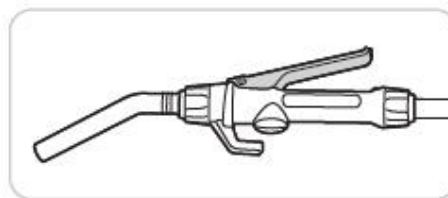

Способ №2

6.5. Модель DP-101A.

1. Откройте крышку отсека для батареек, для этого: поместите большой палец в паз, как показано на рисунке 26 ниже, придавите и сдвиньте крышку по направлению стрелки на корпусе.

2. Вставьте в отсек четыре батарейки типа AA в соответствии с полярностью (не входят в комплект поставки) либо подсоедините насос к источнику питания постоянного тока 3В. **Внимание!** Используйте батарейки одной

марки. Возможно использовать две батарейки типа АА, вместо четырех, но в таком случае производительность насоса снизится примерно в два раза.



Рисунок 26



Рисунок 27

3. В комплекте с насосом поставляются три различных адаптера диаметрами 65мм, 48мм и 46мм (смотрите рисунок 28 ниже) - выберите необходимый Вам и установите его на горловину емкости (смотрите рисунок 29 ниже).



Рисунок 28



Рисунок 29

4. Поместите всасывающий шланг через адаптер в емкость, из которой будет происходить перекачивание жидкости, и должным образом затяните соединительную гайку (смотрите рисунок 30 ниже). **Внимание!** Запрещается поднимать и опускать присоединенный к емкости насос.

5. Опустите раздаточный шланг в емкость, куда необходимо перекачивать жидкость, и зафиксируйте его зажимом. Раздаточный шланг должен располагаться вертикально.

6. Для начала работы нажмите кнопку «ON» (ВКЛ.) на корпусе насоса (смотрите рисунок 31 ниже).

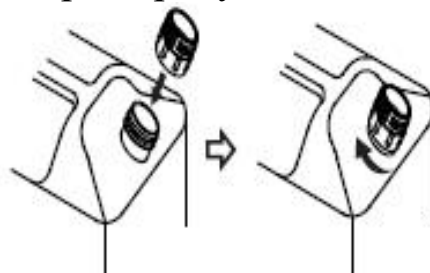

Рисунок 30



Рисунок 31

7. Насос автоматически выключится, когда уровень жидкости достигнет отметки отключения. После автоматического отключения достаньте раздаточный шланг из емкости и слейте из него возможные остатки жидкости.

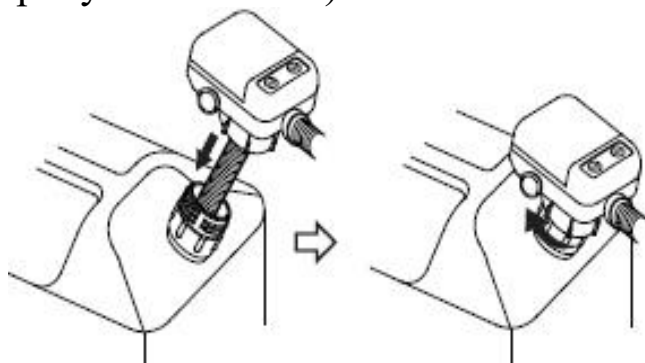
8. Поместите конец раздаточного шланга в специальное отверстие на корпусе насоса и зафиксируйте его зажимом.

6.6. Модель DP-07EA.

1. Открутите отсек для батареек, повернув его против часовой стрелки (смотрите рисунок 32 ниже).

2. Вставьте в отсек две батарейки типа D (не входят в комплект поставки) в соответствии с полярностью, указанной на отсеке, либо подсоедините насос к источнику питания постоянного тока 3В (смотрите рисунок 33 ниже).



Рисунок 32



Рисунок 33

3. Установите отсек для батареек на место.

4. Опустите всасывающую трубку в емкость, из которой будет перекачиваться жидкость, а раздаточный шланг - в емкость, куда необходимо ее перекачивать.

5. Установите переключатель в положение «ON» (ВКЛ.), после чего насос включится и начнет перекачивать жидкость.

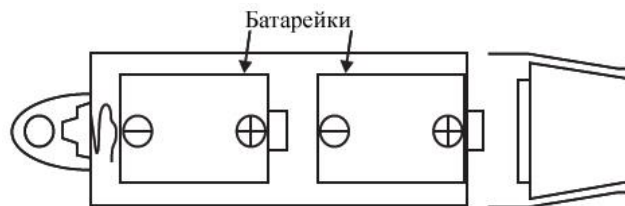
6. По окончании эксплуатации насоса выключите его, установив переключатель в положение «OFF» (ВЫКЛ.).

7. Извлеките всасывающую трубку из емкости и поместите конец раздаточного шланга в специальный зажим на корпусе насоса.

6.7. Модели DEP-1603-12V, DP-55.

1. Присоедините конец раздаточного шланга к выходному патрубку насоса и зафиксируйте его хомутом, входящим в комплект поставки (смотрите рисунки 34 и 35 ниже).



Рисунок 34



Рисунок 35

(на примере насоса модели DEP-1603-12V)

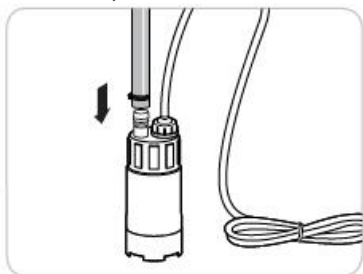
2. Для насоса модели DP-55 присоедините трубку из нержавеющей стали к раздаточному шлангу и зафиксируйте ее хомутом (смотрите рисунок 36 ниже).

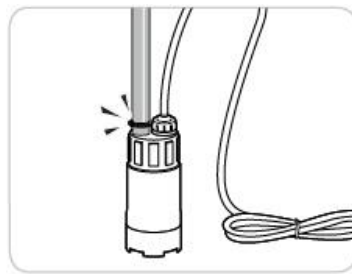

Рисунок 36

3. Опустите насос в емкость, из которой необходимо перекачивать жидкость (смотрите рисунок 37 ниже), а топливораздаточный пистолет/трубку из нержавеющей стали - в емкость, куда необходимо ее перекачивать.

4. Для насоса DEP-1603-12V подключите разъем кабеля к источнику питания постоянного тока (смотрите рисунок 38 ниже). **Внимание!** Подключайте насос к источнику питания только после погружения его в жидкость, иначе насос может не перекачивать жидкость. Подключение к сети переменного тока необходимо производить с помощью сетевого адаптера переменного/постоянного тока.



Рисунок 37



Рисунок 38

Для насоса DP-55 подключите провод с зажимами типа «крокодил» к источнику питания постоянного тока 12-14В, соблюдая полярность.

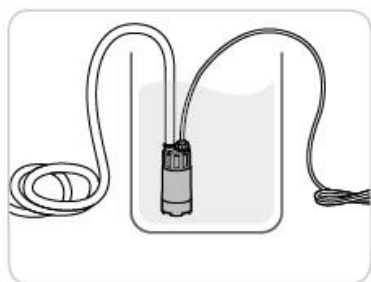
5. Для начала работы насоса DEP-1603-12V нажмите на рычаг пистолета и отпустите его по окончании перекачивания (смотрите рисунки 39 и 40 ниже).

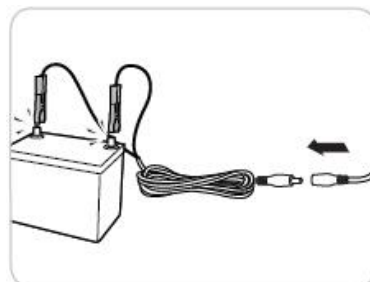

Рисунок 39



Рисунок 40

6. По окончании использования насоса отключите его от источника питания.

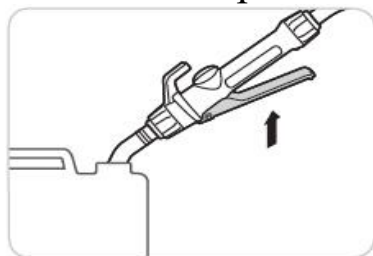
7. У насоса DEP-1603-12V повторно нажмите на рычаг пистолета и поднимите его - оставшаяся в шланге жидкость стечет обратно в емкость (смотрите рисунки 41 и 42 ниже). У насоса DP-55 достаньте трубку из емкости и слейте из нее возможные остатки жидкости.

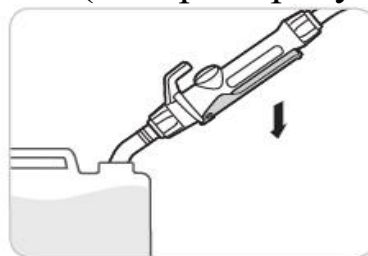

Рисунок 41



Рисунок 42

Внимание! Время непрерывной работы насоса модели DEP-1603-12V - 10 минут с перерывом 10 минут. Время непрерывной работы насоса модели DP-55 - 30 минут.

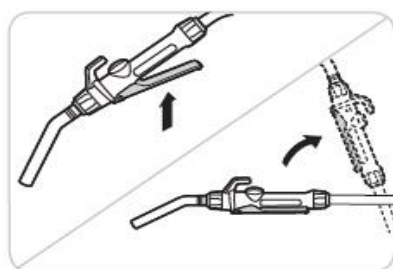
6.8. Модель DP-16-1N.

1. Поместите всасывающую трубку в емкость, из которой будет перекачиваться жидкость и должным образом затяните адаптер под горловину. Данный насос поставляется с тремя адаптерами различных диаметров: 65мм, 48мм и 46мм. Выберите и установите адаптер необходимого диаметра.

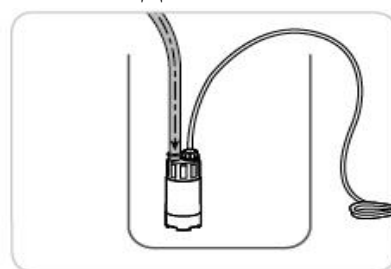
2. Опустите раздаточный шланг в емкость, куда необходимо перекачивать жидкость, и прижмите его фиксатором.
3. Затяните крышку воздушного клапана, поворачивая ее по часовой стрелке.
4. Запустите работу насоса, опуская и поднимая гофрированную мембрану вверх-вниз несколько раз (смотрите рисунок 43 ниже). Насос будет работать автоматически до тех пор, пока уровень жидкости в емкости, из которой производится перекачивание, выше конца раздаточного шланга.
5. Чтобы прекратить перекачивание, поверните крышку воздушного клапана против часовой стрелки (смотрите рисунок 44 ниже).



Рисунок 43



Рисунок 44

6. Плавно достаньте раздаточный шланг из емкости и слейте из него возможные остатки жидкости.
7. По окончании использования насоса поместите конец раздаточного шланга в специальный зажим на корпусе насоса.

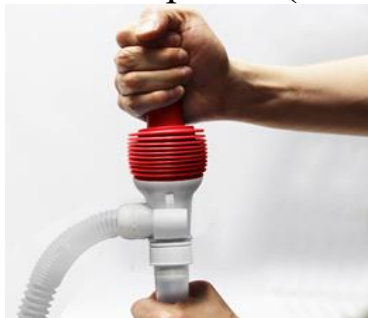
6.9. Модель DEP-1504-12V.

1. Поместите всасывающую трубку в емкость, из которой будет перекачиваться жидкость (смотрите рисунок 45 ниже).
2. Поместите топливораздаточный пистолет в емкость, куда необходимо перекачивать жидкость (смотрите рисунок 46 ниже).



Рисунок 45



Рисунок 46

3. Подключите к насосу источник питания (смотрите рисунок 47 ниже). **Внимание!** Подключение к сети переменного тока необходимо производить с помощью сетевого адаптера переменного/постоянного тока.
4. Установитель переключатель в положение «ON» (ВКЛ.) (смотрите рисунок 48 ниже).

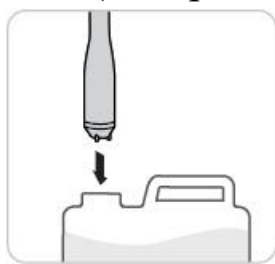

Рисунок 47

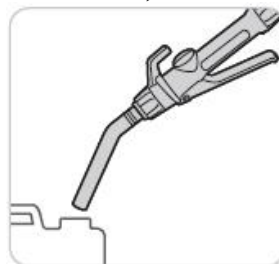

Рисунок 48

5. Для начала работы нажмите на рычаг пистолета и отпустите его по окончании перекачивания (смотрите рисунки 49 и 50 ниже).

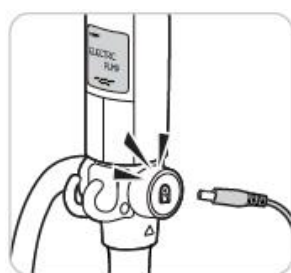

Рисунок 49



Рисунок 50

6. Установитель переключатель в положение «OFF» (ВЫКЛ.) (смотрите рисунок 51 ниже).

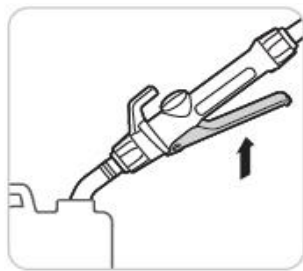
7. Повторно нажмите на рычаг пистолета и поднимите его. Оставшаяся в шланге жидкость стечет обратно в емкость (смотрите рисунки 52 и 53 ниже).

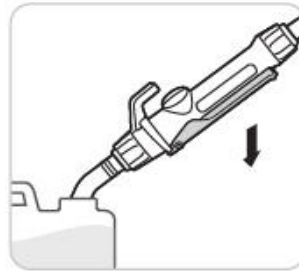

Рисунок 51



Рисунок 52



Рисунок 53

8. Поместите пистолет в держатель для топливораздаточного пистолета.

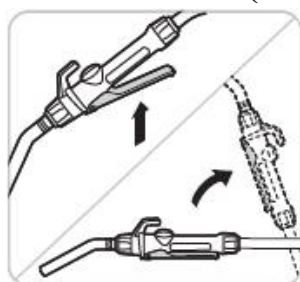
Рычаг пистолета данной модели можно использовать двумя различными способами:

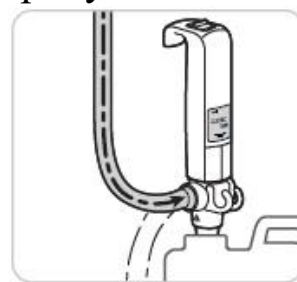
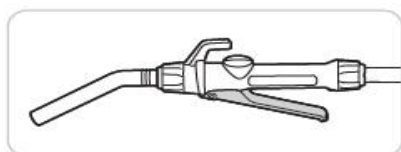

Способ №1

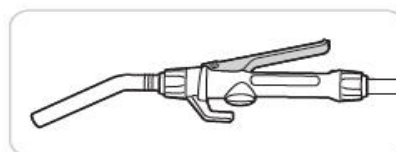

Способ №2

6.10. Модели DEP-1403T, DEP-1403-20V.

1. С помощью регулировочной гайки отрегулируйте длину всасывающей трубки и опустите ее в емкость, из которой будет перекачиваться жидкость (смотрите рисунок 54 ниже).



Рисунок 54

2. Затяните адаптер на горловине емкости и подключите к насосу источник питания (смотрите рисунки 55 и 56 ниже). **Внимание!** Подключение к сети переменного тока необходимо производить с помощью сетевого адаптера переменного/постоянного тока.



3. Извлеките топливораздаточный пистолет из держателя на корпусе и поместите его в емкость, куда необходимо перекачивать жидкость (смотрите рисунки 57 и 58 ниже).

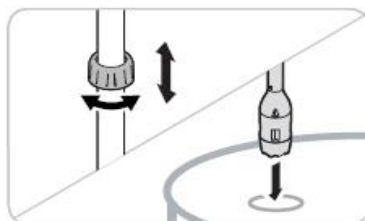
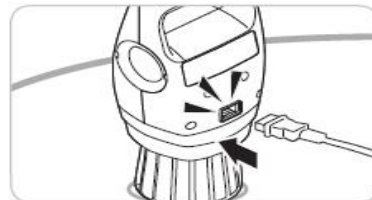

Рисунок 57



Рисунок 58

4. Установите переключатель в верхнее положение «ON» (ВКЛ.) (смотрите рисунок 59 ниже).

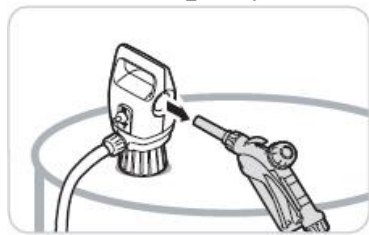

Рисунок 59

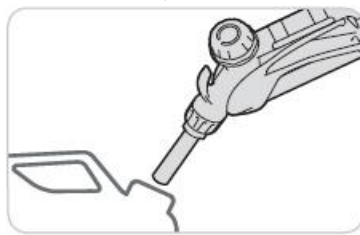
5. Для начала работы нажмите на рычаг пистолета и отпустите его по окончании перекачивания (смотрите рисунки 60 и 61 ниже).



Рисунок 60

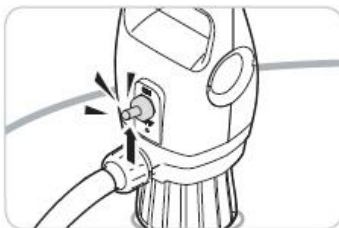

Рисунок 61

6. Установите переключатель в нижнее положение «OFF» (ВЫКЛ.) (смотрите рисунок 62 ниже).

7. Повторно нажмите на рычаг пистолета и поднимите его. Оставшаяся в шланге жидкость стечет обратно в емкость.

8. Поместите топливораздаточный пистолет в держатель на корпусе (смотрите рисунок 63 ниже).

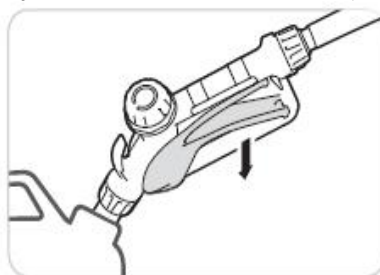

Рисунок 62



Рисунок 63

Внимание! Время непрерывной работы насоса модели DEP-1403T - 15 минут с перерывом 30 минут. Время непрерывной работы насоса модели DEP-1403-20V - 5 минут с перерывом 5 минут.

6.11. Модели DP-20, DP-25, TI-901.

1. Поместите всасывающую трубку в емкость, из которой будет происходить перекачивание жидкости.

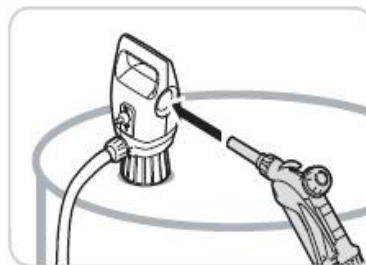
2. Вставьте раздаточный шланг в емкость, куда необходимо перекачивать жидкость.

3. Сожмите ручку и нажмите вниз несколько раз, пока не потечет жидкость (смотрите рисунки 64, 65 и 66 ниже). Жидкость будет течь до тех пор, пока ее уровень в емкости, из которой производится перекачивание, выше уровня жидкости в емкости, куда она перекачивается.



Рисунок 64
(модель DP-20)



Рисунок 65
(модель DP-25)



Рисунок 66
(модель TI-901)



Рисунок 67

4. Если жидкость перестанет течь из-за низкого уровня перекачиваемой жидкости, повторно сожмите ручку и нажмите вниз несколько раз или поднимите емкость, из которой производится перекачивание, чтобы она располагалась выше емкости, куда перекачивается жидкость.

5. Чтобы прекратить перекачивание, открутите крышку воздушного клапана. Для начала перекачивания жидкости закрутите крышку воздушного клапана (смотрите рисунок 67 выше) и повторите действия, указанные в шаге №3 выше.

7. Меры предосторожности.

1. Для правильной и безопасной эксплуатации насоса внимательно прочтите данное руководство по эксплуатации и строго придерживайтесь его требований.

2. Эксплуатировать насос разрешается только в соответствии с назначением, указанным в руководстве по эксплуатации.

3. Запрещается использовать для перекачивания концентрированные кислоты.

4. Запрещается эксплуатировать насос с поврежденным сетевым кабелем.

5. **Все насосы, кроме модели DP-14S, запрещается использовать для перекачивания горячей жидкости с температурой выше +40°C, а также ацетона, бензола, крезола, этила, фенола, метилэтила, концентрированного едкого натрия, азотной, соляной и серой кислот, растворителей и т. д. Насос DP-14S можно использовать для перекачивания растворителей.**

6. Держите сетевой адаптер вдали от прямых солнечных лучей, пара, пыли и т. д.

7. Заправляйте технику только в неработающем состоянии. При перекачивании жидкости выключайте двигатель автомобиля или другой техники.

8. Не оставляйте изделие без присмотра во время эксплуатации.

9. Запрещается использование насоса детьми.

10. Не допускайте натягивания, перекручивания и попадания под различные грузы сетевого кабеля, а также соприкосновения его с острыми, горячими и масляными поверхностями.
11. После каждого использования насоса слейте всю перекачиваемую жидкость из раздаточного шланга.
12. Запрещено изменять конструкцию насоса.
13. Запрещается использовать насос без жидкости для перекачивания.
14. Выключайте насос по окончании эксплуатации.
15. Извлекайте батарейки при неиспользовании насоса.
16. Не используйте насос для перекачивания коррозионно-активных химикатов.
17. Производите перекачивание только вне помещений и всегда убирайте остатки пролившейся жидкости.
18. При чистке насоса не используйте растворитель, бензол, жидкость для очистки стекол и т. д.
19. **Производитель не несет ответственность за несчастный случай или повреждение насоса, вызванные его неправильной эксплуатацией или несоблюдением описанных в данном руководстве требований.**

8. Хранение.

Храните насос хорошо проветриваемом, сухом, недоступном для детей месте, защищенном от мороза, влаги и прямых солнечных лучей при температуре от 0 до +40°C.

9. Гарантийные обязательства.

- Гарантийный срок хранения – 12 месяцев.
- Гарантийный срок эксплуатации – 12 месяцев с даты продажи, но при отсутствии на паспорте штампа с указанием даты продажи, гарантийный срок исчисляется с даты изготовления (окончательный срок гарантии устанавливается непосредственно продавцом, но не может превышать 12 месяцев). Претензии не принимаются во всех случаях, указанных в гарантийном талоне, при отсутствии даты продажи и штампа магазина (росписи продавца) в данном руководстве по эксплуатации, отсутствии гарантийного талона.
- Гарантийные обязательства не распространяются на неисправности изделия, возникшие в результате: 1) несоблюдения пользователем предписаний данного руководства по эксплуатации, механического повреждения, вызванного внешним ударным или любым иным воздействием, использования изделия не по назначению; 2) стихийного бедствия, действия непреодолимой силы (пожар, несчастный случай, наводнение, удар молнии и др.), неблагоприятных атмосферных и иных внешних воздействий на изделие, например, таких как: перегрев, размораживание и т.д.; 3) использования некачественных расходных материалов и запчастей, наличия внутри изделия посторонних предметов; 4) вскрытия мотора или ремонта вне уполномоченного сервисного центра, к безусловным признакам которых

относятся: сорванные гарантийные пломбы, заломы на шлицевых частях крепежных винтов, частей корпуса и т.п., модификация изделия; 5) на принадлежности, запчасти, вышедшие из строя вследствие нормального износа, и расходные материалы. Гарантийный ремонт не производится, если деталь, которая подлежит замене, является быстроизнашивающейся! 6) ненадлежащего обращения при эксплуатации, хранении и обслуживании (наличие ржавчины и минеральных отложений, засоры, забивание внутренних и внешних полостей изделия песком, грязью и т.д.). Изготовитель обязуется в течение гарантийного срока эксплуатации безвозмездно исправлять дефекты продукции или заменять ее, если дефекты не возникли вследствие нарушения покупателем правил пользования продукцией или правил ее хранения. Гарантийный ремонт (безвозмездное устранение недостатков/поломки) изделия производится по предъявлении гарантийного талона, а послегарантийный – платно, в специализированных ремонтных мастерских. Изготовитель не принимает претензии на некомплектность и механические повреждения изделия после его продажи.

Продавец:

Дата продажи _____

Срок действия гарантии _____

Предприятие торговли (продавец) _____

Место для печати (росписи) _____

Покупатель: _____

С условиями и сроком гарантии, предложенными продавцом и указанными в гарантийном талоне, согласен. Изделие проверено и является исправным на момент покупки, изделие получено в полном комплекте, претензий к внешнему виду не имею.

(Место для росписи покупателя) _____

Приобретенное изделие Вы можете обменять или сдать на гарантийный ремонт на месте покупки, после чего продавец отправит его в ближайший сервисный центр.

Изготовлено в Южной Корее.

Дата производства:

Date of production: